

# CIRCLE BBQ GRILL 《丸型BBQグリル》

このたびは、本製品をお買い上げいただきまして誠にありがとうございます。本製品をより安全にご利用いただくため、ご使用前にこの取扱説明書を必ずお読みください。また、お読み頂いた後も大切に保管してください。





## 警告 取り扱いを誤ると「死亡または重傷を負う可能性が想定される」内容を示します。

- 屋外専用バーベキューグリルです。屋内やテント内、車内など換気の悪い場所で使用しないでください。
- 本来の用途以外の目的で本製品を使用しないでください。
- 本製品は組立式です。組立てが不十分だと転倒する恐れがありますので、正しく組立ててください。
- 平らな場所に設置してください。傾斜のある場所やすべりやすい所、燃えやすい物の上に置かないでください。
- 可燃物が近くに無いことを確認してからご使用ください。
- 着火剤や燃料としてガソリン、灯油、アルコールなどはご使用しないでください。
- 使用中にグリルを持ち運んだり移動させないでください。
- 使用前に破損や変形が無いかご確認ください。
- 安全の為に水を入れたバケツを、グリルの近くに準備して緊急時に備えてください。
- 使用後の残り火の始末には十分にご注意ください。完全に燃え尽きたことを確認した後に撤収の作業を行ってください。
- 消火の為に器具に水をかけると急激な温度変化により器具が変形することがあります。また、高温の水蒸気が発生し火傷の危険にもつながりますので緊急時以外はお止めください。



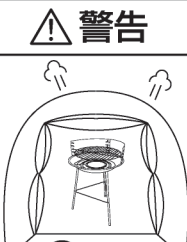



## 注意 取り扱いを誤ると「負傷または物的損害が発生する可能性が想定される」内容を示します。

- 着火剤を使用する際は赤プレートに近付けすぎないでください。破損や変形の原因になります。
- 火気の使用や取り扱いが禁止されている場所では使用しないでください。
- 使用中や使用後しばらくは本体が高温になっております。火傷や周囲の危険に十分注意してください。  
また、小さなお子様やペットなどがいる場合は特にご注意ください。
- 火の粉が飛び散ることがありますので十分注意してください。
- 強風の日には使用しないでください。
- 油分の多い食材を焼く場合は調理中に燃え上がる場合がありますので注意してください。
- 使用中はその場を離れないでください。
- 重量のある物を置かないでください。やかんや鍋などを熱することはできません。
- 無理な力を加えたり、乱暴に扱わないでください。
- 燃料を入れ過ぎるとグリル内が高温になり過ぎ、本体に塗布されている耐熱塗料が燃える恐れがあります。また、本体の変形やひどい変色につながる恐れもありますので、必要以上に燃料を入れないでください。
- バーベキュー網の使用後は、食べ物のカスなどをきれいに取り除き、十分に乾燥させた上で食用油を塗ってから冷暗所に保管してください。

間違った扱いをすると火事、一酸化炭素中毒、酸欠、火傷などの恐れがあります。必ず【警告】【注意】をお守りください。

 <p><b>警告</b></p> <p>屋内・テント内等での使用禁止</p>	 <p><b>警告</b></p> <p>液体燃料や危険物の使用禁止</p>	 <p><b>警告</b></p> <p>可燃物や引火物がある所での使用禁止</p>	 <p><b>注意</b></p> <p>接触禁止</p> <p>使用中は直接触れないでください</p>	 <p><b>注意</b></p> <p>火傷や周囲の危険(幼児など)に注意</p>
---	---	---	---	---

### セット内容

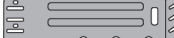
A	炭置き皿		1個	E	支え		1個	H	アミ用取っ手		1本
B	支柱		3本	F	アミ		1個	付属品	ドライバー×1本 (各サイズ共通) レンチ×1個	予備用部品	ネジ
C	支柱用キャップ		3個	G	ネジナット 2種類	短×8セット (M4)	長×3セット (M4)				合計 11 セット
D	赤プレート		2枚			※予備部品には誤差が生じる場合がございます。ご了承ください。					

## 製品の組立て方

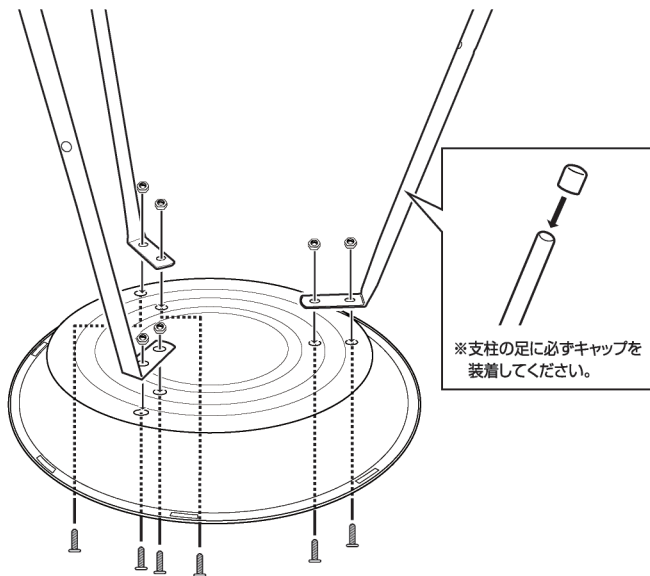

※支柱の足に必ずキャップを装着してください。

①本体を取り出し、支柱の足に付属の支柱用キャップを取付け、炭置き皿の底面にネジ(短)・ナットを6カ所に取付けてください。

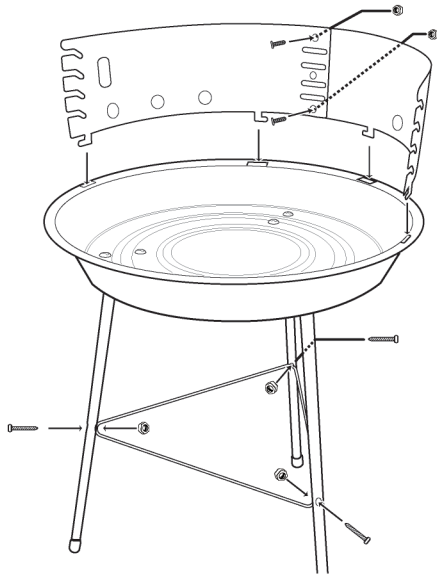

②支柱の穴にネジ(長)・ナットで支えを取付けます。赤プレート2枚を炭置き皿にある4箇所の穴に差込んでから、赤プレートにある2つの穴を合わせて、ネジ(短)・ナットを差込み取付けます。



③炭置き皿内に適量の燃料を置いて着火してください。

※使用する燃料や着火材の取扱事項をよく読み、ケガやヤケドにご注意ください。



④火がおきて火力が安定したら焼網をスライドして両側の引っ掛け部分にセットしてください。アミは4段階まで高さを調節することができます。

※高温で網のセットが困難なときは、耐熱性の軍手などをご使用ください。

※ご使用による熱の影響で、本体・焼網などの各部品が変形・変色する事があります。あらかじめご了承ください。

## アミに取っ手を取付ける方法 ※バーベキューでご利用の際は、取っ手を外してご使用ください。

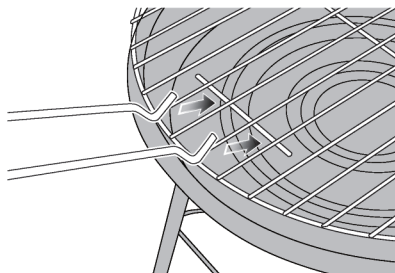

①取っ手の凹みが下に来るようにして、上図のようにアミの横棒がある穴に取っ手を挿入します。

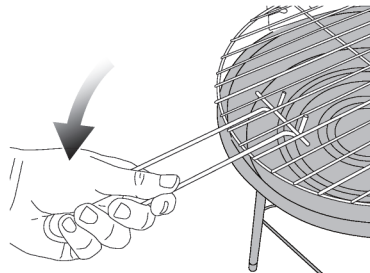

②取っ手のくの字を使ってアミの横棒にひっかけて、取付けることができます。

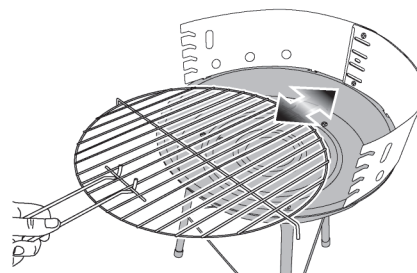

③そのまま取っ手を持ち、自由にアミを取付けてください。

※燃料や着火剤は付属しておりません。別途お買い求めください。

**推奨燃料：木炭・練炭・豆炭**

サイズ	約W37.5×D38×H56cm(組立時)
重量	約1.2kg
材質	鉄,PVC
耐荷重	約2kg(アミの耐荷重含む) ※自社調べ

**発売元：株式会社ハック**

本社：〒578-0984

東大阪市菱江5-9-10

☎0120-976-089

【お問い合わせ】

月～金(祝日除く)9:30～17:00