

取扱説明書

HAC3200

このたびは、本製品をお買い上げいただきまして誠にありがとうございます。本製品をより安全にご利用いただくため、ご使用前にこの取扱説明書を必ずお読みください。また、お読みいただいた後も大切に保管してください。

警告 取り扱いを誤ると「死亡または重傷などを負う可能性が想定される」内容を示します。

- 屋外専用コンロです。屋内やテント内、車内など換気の悪い場所で使用しないでください。
- 本来の用途以外の目的で本製品を使用しないでください。
- 本製品は組立式です。組立が不十分だと転倒する恐れがありますので、正しく組立ててください。
- 平らな場所に設置してください。傾斜のある場所やすべりやすい所、燃えやすい物の上に置かないでください。
- 可燃物が近くに無いことを確認してからご使用ください。
- 着火剤や燃料としてガソリン、灯油、アルコールなどは使用しないでください。
- 使用中にコンロを持ち運んだり移動させないでください。
- 使用前に破損や変形が無いかご確認ください。
- 安全の為に水を入れたバケツを、コンロの近くに準備して緊急時に備えてください。
- 使用後の残り火の始末には十分にご注意ください。完全に燃え尽きたことを確認した後に撤収の作業を行ってください。
- 消火の為に器具に水をかけると急激な温度変化により器具が変形することがあります。また、高温の水蒸気が発生し火傷の危険にもつながりますので緊急時以外はお止めください。

注意 取り扱いを誤ると「負傷または物的損害が発生する可能性が想定される」内容を示します。

- 火気の使用や取り扱いが禁止されている場所では使用しないでください。
- 使用中や使用後しばらくは本体が高温になっております。火傷や周囲の危険に十分注意してください。また、小さなお子様やペットなどがいる場合は特にご注意ください。
- 耐荷重以内であっても、強い衝撃荷重が加わると破損する恐れがあります。また、耐荷重以内であっても偏った箇所に荷重がかかる使い方をしないでください。
- 火の粉が飛び散ることがありますので十分注意してください。
- 強風の日には使用しないでください。
- 油分の多い食材を焼く場合は調理中に燃え上がる場合がありますので注意してください。
- 使用中はその場を離れないでください。
- 無理な力を加えたり、乱暴に扱わないでください。
- 燃料を入れ過ぎるとコンロ内が高温になり過ぎ、本体に塗布されている耐熱塗料が燃える恐れがあります。また、本体の変形やひどい変色につながる恐れもありますので、必要以上に燃料を入れないでください。
- バーベキュー網の使用後は、食べ物のカスなどをきれいに取り除き、十分に乾燥させた上で食用油を塗ってから冷暗所に保管してください。

警告



禁止

屋内・テント内等での使用禁止

警告



禁止

液体燃料や危険物の使用禁止

警告

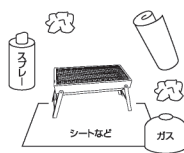

禁止

可燃物や引火物がある所での使用禁止

注意



接触禁止

使用中は直接触れないでください

注意

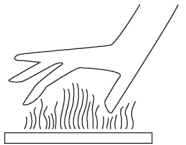

火傷注意

火傷や周囲の危険(幼児など)に注意

間違った扱いをすると火事、一酸化炭素中毒、酸欠、火傷などの恐れがあります。必ず【警告】【注意】をお守りください。

セット内容

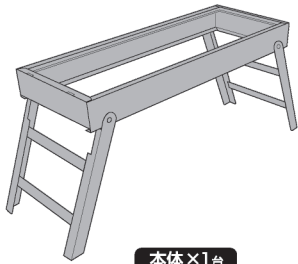

本体×1台

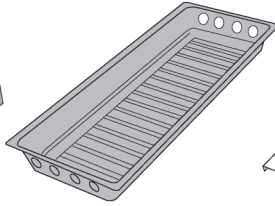

炭受け皿×1個

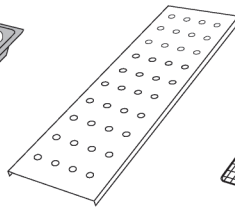

底面プレート×1枚

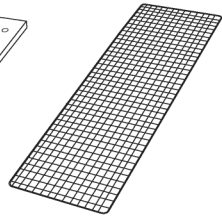

焼網×1枚

製品の組立て方

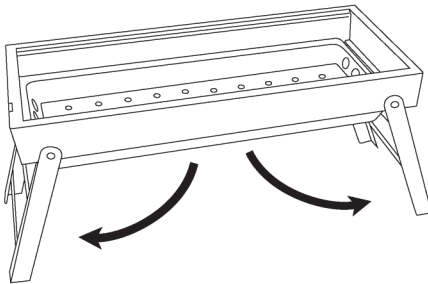

① 本体下部の両脚を開いて立つ状態にしてください。

※炭受け皿の上に必ず底面プレートを敷いてください。

燃料による熱の影響で、炭受け皿の破損がおこる可能性があります。

※組立てる際はケガに気をつけてください。

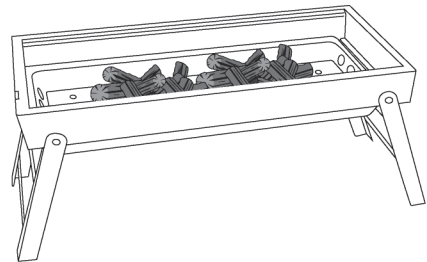

② コンロ内に適量の燃料を置いて燃料を着火してください。

※使用する燃料や着火材の取扱事項をよく読み、ケガやヤケドにご注意ください。

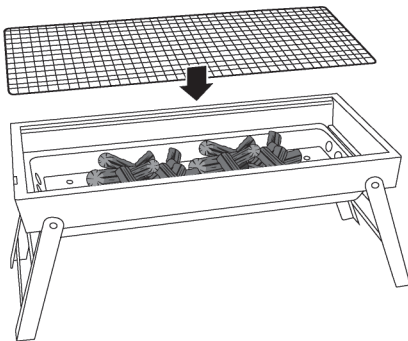

③ 火がおきて火力が安定したら焼網を上からセットしてください。

※ご使用による熱の影響で、本体・焼網などの各部品が変形・変色する事があります。あらかじめご了承ください。

簡単に燃料の
継ぎ足し可能！



④ BBQの最中でも、スライド式の炭受け皿で燃料の補充ができます。

※燃料の影響で大変熱くなっていますので、必ず耐熱用の手袋を装着してください。

※燃料や着火剤は付属しておりません。
別途お買い求めください。

製品仕様	サイズ	約W75×D23×H31cm(本体組立時) 約W60×D23×H6.5cm(本体収納時)	耐荷重	約8kg(アミの耐荷重含め) ※自社調べ
	重量	約1.7kg(本体合計)	材質	本体:鉄、ステンレス

使用燃料

バーベキュー：木炭・練炭・豆炭
焚き火：焚き火用薪

発売元：株式会社ハック
 本社：〒578-0984
 東大阪市義江5-9-10
 ☎0120-976-089
 【お問い合わせ】
 月～金(祝日除く)9:30～17:00