

UV PROTECT TARP
Montagna

キャンプでの日よけに!

収納袋付きで持ち運びに便利!

UVヘキサウイングタープ 3M

(UV HEXAWINGTARP 3M)

キャンペーン情報も公開中!



(公式HP)

UVコーティングで

紫外線 **95%** カット!

UPF 50+

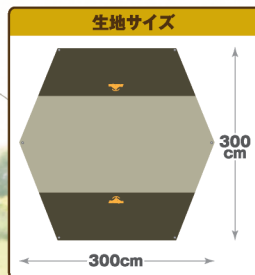

サイズ
横幅 約 **300** × 奥行 最大 **290** × 高さ 約 **180** cm

- 必ずペグの差し込める地面(土・芝生など)に設営してください。
- ペグを打ち込むハンマー等は、お客様自身でご用意ください。

※ご使用前に同梱されている組立て説明書をよくお読みください。
※本体組立てサイズ以外にロープを張るための面積が必要です。

付属品

- 組立式ポール1.8M...2セット
- ペグ...8本
- 1.8mロープ...4本
- 2.8mロープ...4本

主材質

- ・ポリエステル
- ・ポリプロピレン
- ・鉄

MADE IN CHINA

発売元:株式会社ハック
〒578-0984
東大阪市豊江5-9-10
☎0120-976-089
【お問い合わせ】
月~金(祝日除く)9:30~17:00

UVヘキサウイングタープ(3M) HAC3019



⚠ 注意

- 本製品のそばで火気(たき火、花火、燃焼式のランタン・コンロ・ヒーターなど)は使用しないでください。
- 強風・暴風の状況では絶対に使用しないでください。
- 設営の際は、風向き・日当たり・水はけ等を考慮し、ポールやペグをしっかりと固定してください。
ポールが倒れたり跳ね返るなどして、思わぬ事故やケガになる恐れがあります。
- 乱暴な扱いをしないでください。
- 組み立てる際、指や髪の毛・衣類などを挟まないようにご注意ください。

商品取り扱いに関する注意事項

- 製品の品質には万全を期しておりますが製造工程上やむなく汚れ・バリ・キズが多少残ってしまう場合があります。
ご使用前にご確認ください。
- 小さなお子様の手の届かない所に保管してください。
- 分解、改造はしないでください。
- 高温・多湿な場所での使用・保管は避けてください。
- 収納の際は、ポールや生地についた汚れや水気をしっかり取り除いてから行ってください。
- 商品の都合上やむなく尖っている所がありますので、ご注意ください。
- 廃棄の際は各地方自治体の指示に従ってください。

※裏面の注意事項を必ずお読みください

※写真やイラストはイメージです。実際の商品と多少異なる場合がありますがご了承ください。
※品質向上や生産時期により商品の仕様が変更される場合があります。予めご了承ください。

本製品の組立て方

- 設営は必ず、2人以上で行ってください。ポールが倒れた時に、タープ生地を破ったり、人に当たってケガをする危険があります。
- 必ずペグの差し込める地面（土・芝生など）に設営してください。● ペグを打ち込むハンマー等は、お客様自身でご用意ください。
- 風向き、日当り、水はけ等を考慮して設営位置を決めてください。

1. 図Aを参考にポールを2本組み立ててください。
2. 図Bを参考に、タープとポールを広げ、地面に配置してください。
※タープ穴の位置の地面には目印を付けておくと立てやすくなります。
3. 図Cを参考に、2.8mロープを2本ずつ自在金具が無い方を結んで1本の状態にして、グロメット（はとめ）そばの布輪に通します。
ポールに対し、約30°~40°の方向に置き、出来る限りピンと張った状態で、4ヶ所全てでペグを打ってください。（地面に対し約60°位の角度）
4. ペグに掛けるロープは自在金具に対して図Dの様にしてください。
5. 図Eを参考に、ポールの先端をタープの中央にあるグロメットに差し込みポールを2本とも立ててください。
ポールが縦、横すべての方向から見ても地面から垂直に立つ様ロープを調整してください。
その後、ポールの下部を10cm程、内側へ寄せてください。
6. 図Fを参考に、タープの四隅の布輪に各々1.8mロープを結びます。
ロープを引き、結んだ先端から垂直になる位置にロープを伸ばして、ペグを打ち付けます。
ロープの自在金具を引っ張り、ロープの長さを調節してタープ全体がたるまない様にしてください。

図A ※ポールは2本組み立ててください

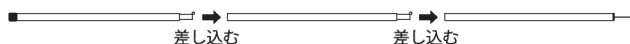

図B ※目印を地面につける

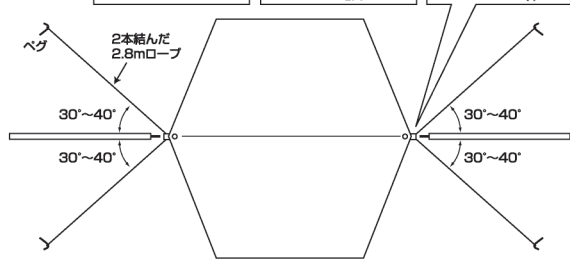
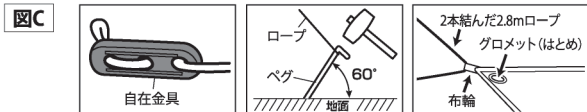
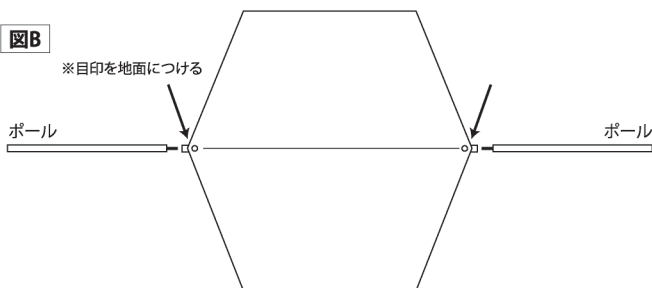

図D

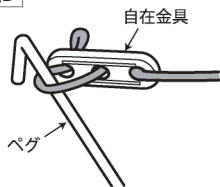

図E

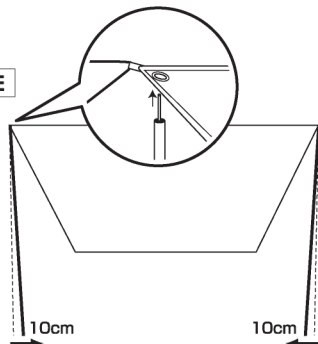

図F

